

# Pyrostart Matrix



40011621-1651 Pyrostart Matrix NL

 **faber**

<b>Contact:</b>	Algemeen	0513- 656500	
	After sales	656516	<a href="mailto:evdmolen@glendimplex.nl">evdmolen@glendimplex.nl</a>
	After sales	656554	<a href="mailto:shalma@glendimplex.nl">shalma@glendimplex.nl</a>
	R&D	656544	<a href="mailto:aelsinga@glendimplex.nl">aelsinga@glendimplex.nl</a>
	Eric (service monteur)	06- 52664626	<a href="mailto:eberkhout@glendimplex.nl">eberkhout@glendimplex.nl</a>

**Deze ombouwset bevat de volgende onderdelen:**

06023540 - kabel regelblok/2e thermokoppel



06023158 - kabel ontvanger/2e thermokoppel



20612500 - ontvanger GV60 B6R-R8UT



37002055 - 2e thermokoppel



04017120 - waakvlam pakking



04008700 - doorvoertule



36013300 - ringbrander (aardgas)

36013800 - ringbrander (propan)



(5x) 04018430 - kerasil ring



20712996 - cover pilot flame (modified by Faber)

20713196 - cover pilot flame (modified by Faber)

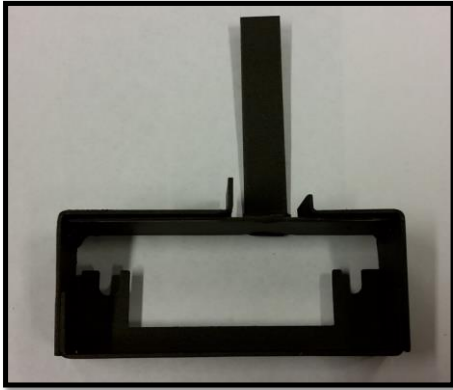

20713696 - 2nd thermocouple support

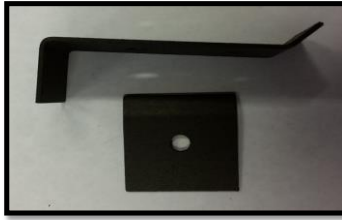

(2x) 25650043 - schroef 4,2x9,5



(4x) 25650370 - schroef 4,2x19



(2x) 25665360 - zelfb. schroef



(2x) 04018440 - pakking waakvlamsteun

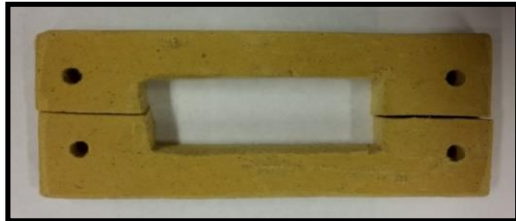

09536400 - nieuwe houtblok (bij de waakvlam)



09536410 - nieuwe houtblok (rechts van waakvlam)



20612300 - LED Symbio unit



Elektrisch schema:

Symax version

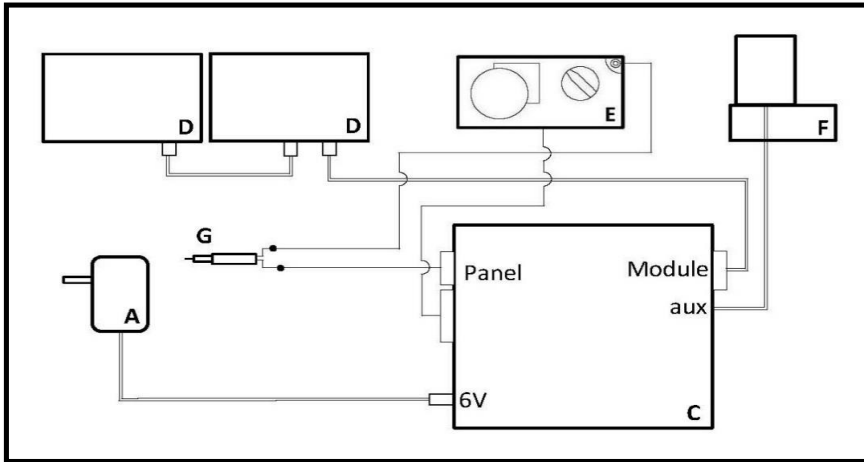

ITC version

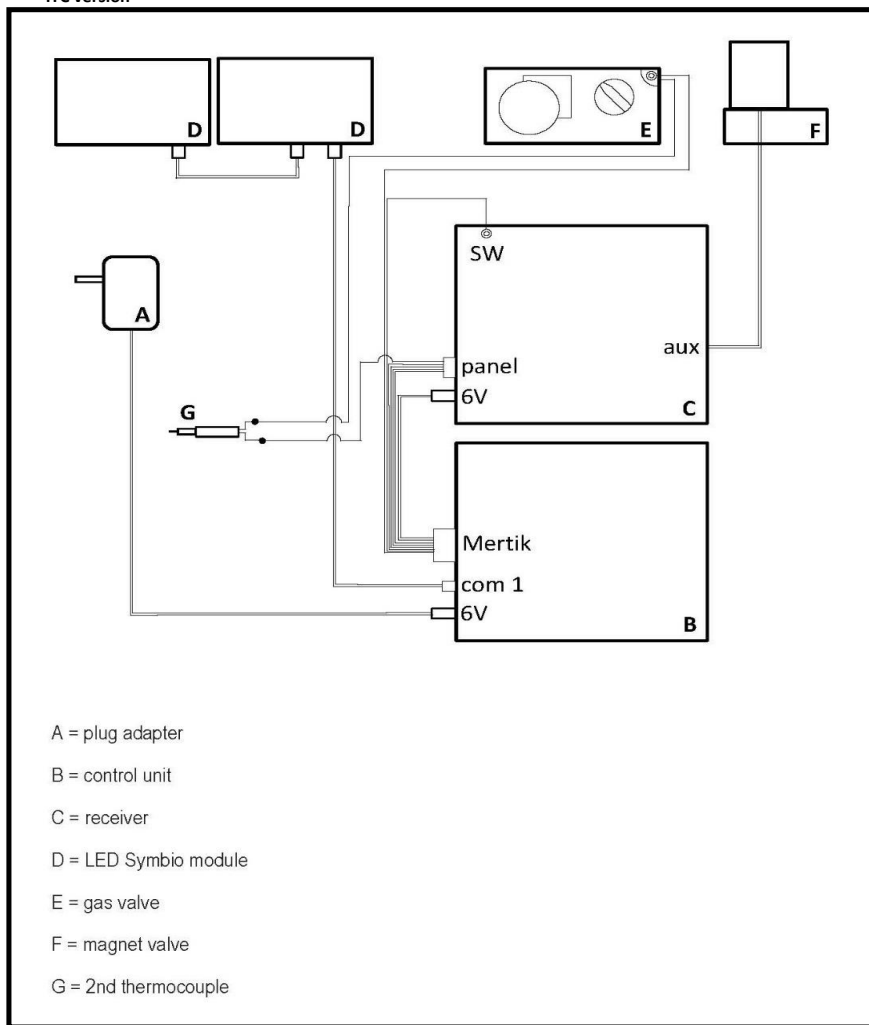

- A = plug adapter
- B = control unit
- C = receiver
- D = LED Symbio module
- E = gas valve
- F = magnet valve
- G = 2nd thermocouple

- 1) Verwijder het voorglas, de houtset, de chips en het glasgranulaat. Vang de laatste 2 apart op in een opvangbak. Leg de houtset op een veilige plaats!
- 2) Verwijder alle branders en de coverplate:

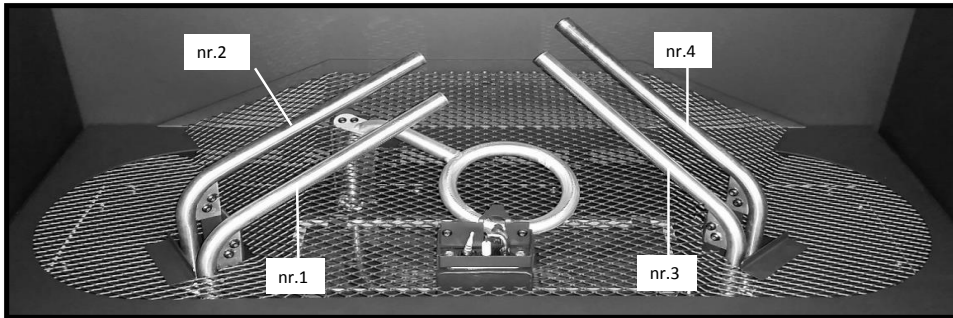

- 3) Zuig de haard uit. (**LET OP: zuig ook goed de inspuisers uit**)
- 4) Verwijder als eerste de LED Symbio unit, zie hieronder. Schroef de 2 klemmen los en verwijder de 6 glasklemmen. Markeer het glas zodat je weet wat de bovenkant is en zet het glas op een veilige plaats. Til nu voorzichtig de LED Symbio unit uit de bodem, knip de tie-wraps door, koppel de draden los en leg de LED unit ook op een veilige plaats.

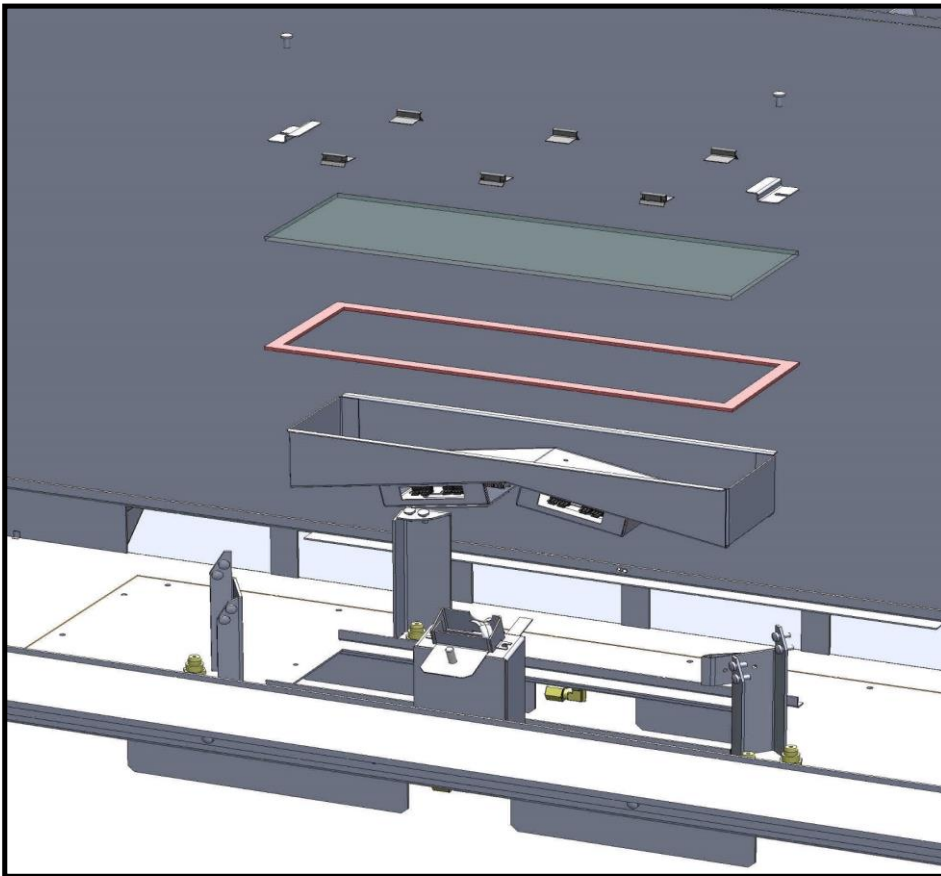

- 5) Dit is de plek waar de 2e thermokoppel moet komen:



- 6) Boor een gat van ( $\varnothing 13\text{mm}$ ) in de branderplaat. 215mm van de rechter- en 75mm van de voorkant. Gemeten vanaf de rand van de branderplaat.



- 7) Ontbraam het gat aan de onderkant met een vijl en plaats de doorvoertule op de kop in het gat (04008700):

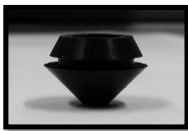

- 8) Schroef de 2e thermokoppelsteun met een zelfborende schroef (25665360) vast op de rechter brandersteun zoals hier onder is aangegeven (fig. A). De bovenkant van de 2e thermokoppelsteun moet gelijk vallen met de bovenkant van de brandersteun (zie fig. B).

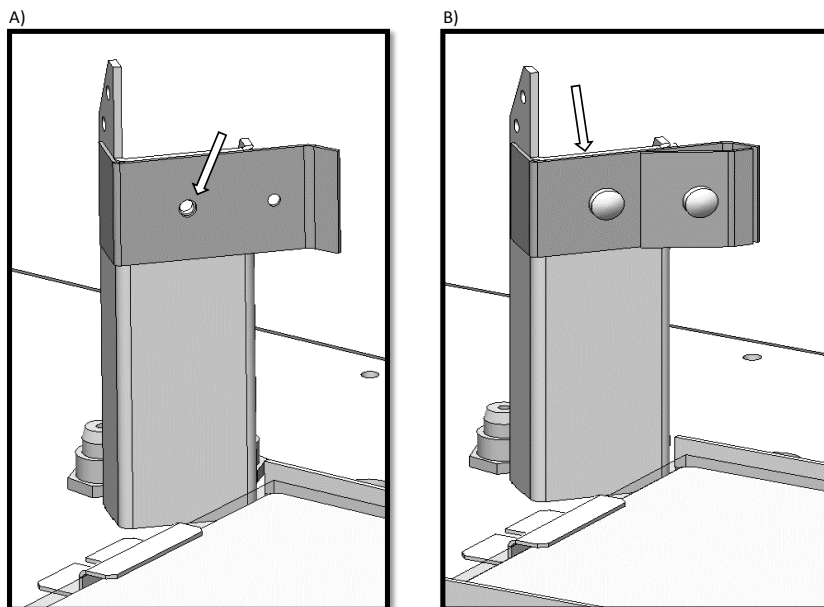

- 9) Verhoog de waakvlamsteun d.m.v. de nieuwe waakvlampakking (04018440). Gebruik hiervoor de nieuwe meegeleverde schroeven (25650370).

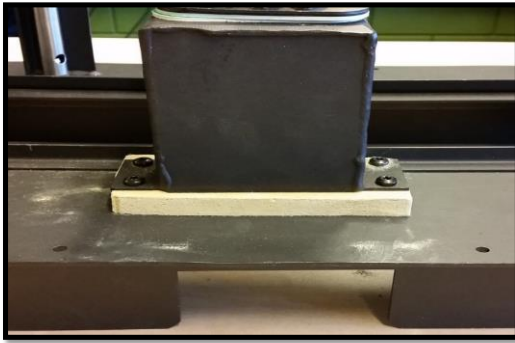

**!!!** Wanneer het om een Symax uitvoering gaat, zie stap 10 en 11, wanneer het om een I.T.C. uitvoering gaat, zie stap 12 t/m 15.

*Om eventueel meer ruimte te creëren, om alles te kunnen aansluiten, kan ook de branderplaat gedemonteerd worden:*

- Til de branderplaat voorzichtig omhoog om beschadiging aan kabels en leidingen te voorkomen.
- Wanneer er nog steeds tie-wraps om de kabels en branderleidingen zitten, deze graag verwijderen. (Dit kan ontstekingsproblemen geven).

- 10) (Symax) Vervang de ontvanger en sluit alles opnieuw aan. Sluit de nieuwe kabel (06023158) aan op de ontvanger en de 2e thermokoppel (zie elektrisch schema).
- 11) (Symax) Sluit de andere nieuwe kabel (06023156) aan op de 2e thermokoppel en het regelblok (zie elektrisch schema).
- 12) (ITC) Vervang de ontvanger. Voordat je alle kabels weer aansluit, verwijder de afgeknipte draad in de witte stekker (zie C). Druk met een schroevendraaier het klemmetje in en trek tegelijkertijd aan de draad (zie D).

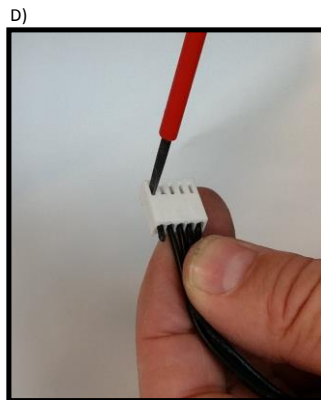



- 13) (ITC) Pak de nieuwe kabel (06023158) en verwijder de bruine stecker. Druk weer met een schroevendraaier het klemmetje in en trek tegelijkertijd aan de draad.  
Druk nu deze kabel in de witte stecker en sluit deze opnieuw aan op de ontvanger.  
Verbind de andere kant van de kabel met de 2e thermokoppel (zie elektrisch schema).

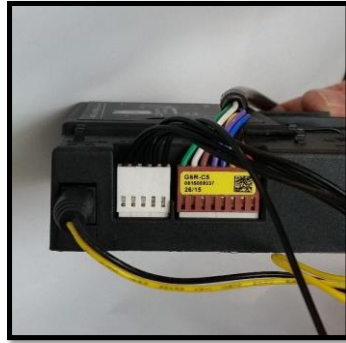
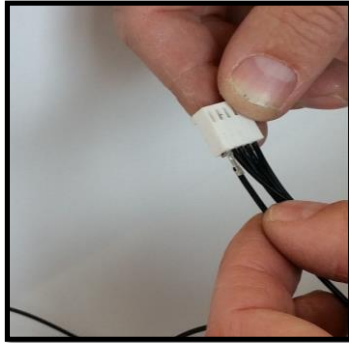

- 14) (ITC) Verbind kabel (06023156) ook met de 2e thermokoppel en de andere kant met het regelblok. (zie elektrisch schema)
- 15) Pair de nieuwe ontvanger met de handzender. Druk de "reset" knop van de ontvanger zolang in tot dat je een lange piepton hoort, druk vervolgens op de "kleine vlam" knop van de handzender.
- 16) Druk de 2e thermokoppel door het gat met de doorvoertule.
- 17) Plaats nu de nieuwe LED symbio unit, sluit deze weer aan op de huidige kabel. Gebruik de nieuwe tie-wraps om de kabel weer aan de LED Symbio unit te bevestigen.

Zie hieronder hoe de kabels weer aangesloten moet worden, zie ook elektrisch schema:

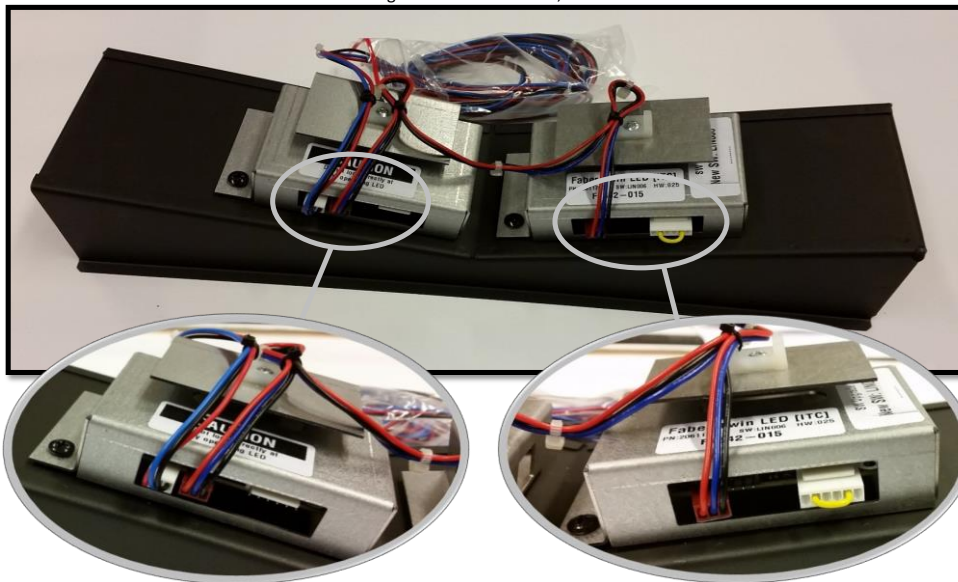



- 18) Zie plaatje bij punt 2. Plaats alle branders inclusief de ringbrander. Schroef alleen brander nr. 3 vast, dit om de juiste positie van de 2e thermokoppel te kunnen bepalen.  
**Positioneer de 2e thermokoppel volgens plaatje E en F.**

**Let op!**

De top van de 2e thermokoppel moet precies tussen de 2 rijen brandergaten komen, zie fig. E.  
 De afstand tussen de 2e thermokoppel en de brander moet 3mm zijn, zie fig F.

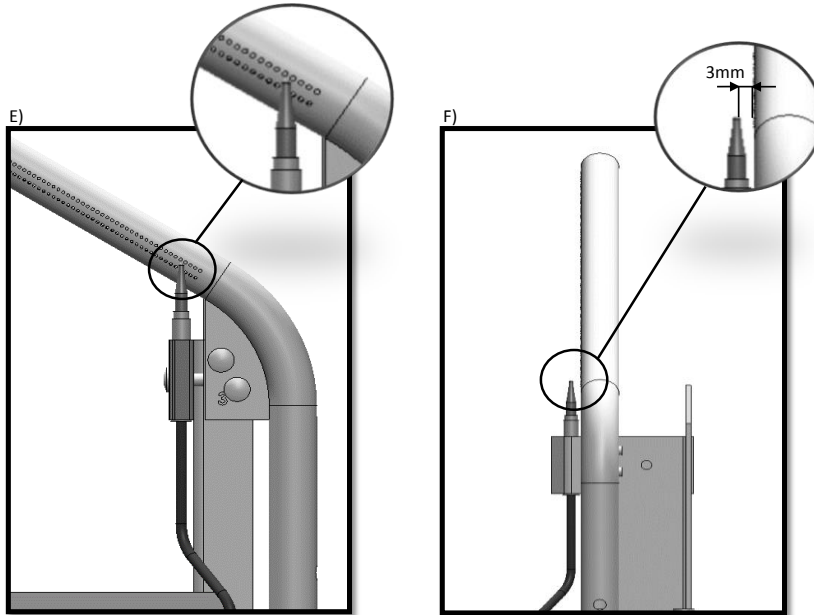

- 19) Om straks de dichtheid van het toestel te waarborgen, vul de doorvoertule alvast met de zwarte kit.
- 20) Test nu het toestel! Ontsteek het toestel en wapper met je hand langs de ringbrander zodat de andere branders ook gaan branden.  
 Gaat het toestel nu uit, check dan de positie van de 2e thermokoppel en alle aansluitingen.
- 21) Verwijder alle branders weer. Plaats alvast de nieuwe keralsilringen (04018430) en plaats vervolgens de coverplate. Knip met een tang het gat bij de 2e thermokoppel zo dat de coverplate er strak om heen valt. (Zo valt er straks geen glasgranulaat door heen)

- 22) Plaats de nieuwe waakvlamkap, zie H:
- a) Verwijder de huidige waakvlamkap
  - b) Vervang ook de waakvlampakking (04017120)  
 (Knip deze in een van de bochten door om hem te kunnen plaatsen)



- 23) Plaats de nieuwe ringbrander:
- a) Check of de 6 overloopgaten dicht gelijmd zijn! (Zie fig. G hier boven)
  - b) Vergeet de primaire klem niet over te zetten (vandaar de tie-wrap)
  - c) Vervang ook de keralsilring onder de ringbrander (04018430)
- 24) Schroef de andere branders weer vast. (Zie plaatje bij punt 2 voor de juiste positie).  
 Vervang ook de keralsilringen onder de branders (04018430)

- 25) Buig de metalen strip van de waakvlamkap om de ringbrander heen om hem te fixeren, zie fig. I.  
(Omdat de ringbrander voor aardgas dunner is dan die van propaan de overtollige lengte afknippen, zie fig. J).

I)

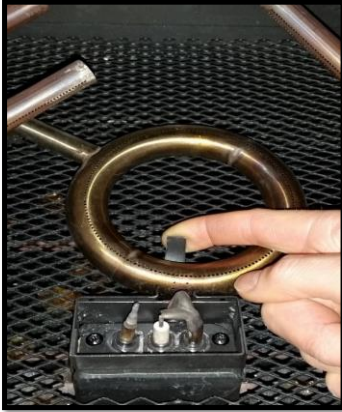

J)



- 26) Zie de nieuwe houtset instructiekaart. Plaats het glasgranulaat\* en de houtset weer.  
(gebruik nu de nieuwe meegeleverde houtblokken, (09536400 en 09536410).

*\*De hoeveelheden glasgranulaat hebben we opnieuw bepaald, gebruik het plastic zakje als litermaat.  
Vul het zakje tot de gewenste maat (afhankelijk van het toestel) en neem dit mee terug!*

**Let op!**

**Neem mee (terug in de doos):**

- de oude LED Symbio unit (in de verpakking van de nieuwe)
- de oude ontvanger (in de verpakking van de nieuwe)
- de oude ringbrander
- de 2 oude houtblokken (in de verpakking van de nieuwe)
- het restant glasgranulaat (in plastic zakje met litermaat)
- de niet gebruikte onderdelen

**Let op!**

**Aan de klant overhandigen:**

- Nieuwe installation manual
- De houtset instructiekaart